



MANUAL DE INSTRUÇÕES PARA INSTALAÇÃO, USO E  
MANUTENÇÃO DE CAPTORES ELETROSTÁTICOS LINHA  
RESIDENCIAL



ASHRAE  
Associate  
Society  
Alliance



ASSOCIAÇÃO  
BRASILEIRA  
DE NORMAS  
TÉCNICAS





Antes de instalar ou usar seu Captor Eletrostático Linha Residencial, leia atentamente as instruções deste manual. Inicialmente, assegure-se de que a tensão da tomada corresponde a do captor.

## FUNCIONAMENTO

O sistema eletrostático promove a despoluição do ar através da abertura de entrada, conduzindo todo o poluente para o interior do captor onde o filtro eletrostático através da ionização das partículas poluídas do ar, que fará a retenção em suas placas coletoras. A limpeza dos filtros deverá ser feita num intervalo médio de uma a duas vezes ao mês, dependendo do seu uso.

## MANUTENÇÃO

Assegure-se sempre antes de efetuar qualquer operação, que o cabo de alimentação esteja desconectado da tomada da corrente elétrica, ou que o interruptor do sistema esteja desligado.

Substituição da lâmpada (quando houver): Antes de substituir a lâmpada assegure-se de que sua coifa não esteja ligada. Girar o aro cromado no sentido anti-horário, retirar a lâmpada e a substituí-la por outra.

Limpeza: Limpar as partes externas com detergente líquido não corrosivo, evitar o emprego de materiais abrasivos.



ASHRAE  
Associate  
Society  
Alliance



ASSOCIAÇÃO  
BRASILEIRA  
DE NORMAS  
TÉCNICAS





A limpeza dos filtros do Filtro Eletrostático deve ser feita de uma a duas vezes ao mês, dependendo da frequência de uso.

Os filtros devem ser deixados de molho em uma solução de desengraxante por no máximo 1 hora em água fria ou 30 minutos em água quente.

Não deve-se utilizar detergentes agressivos, palha de aço, espátula, limão, soda cáustica ou amoníaco para limpar as placas dos filtros.

Dosagem: Você deverá dividir um pacote de produto desengraxante de 25kg, em 05 porções de 5kg. Cada 5kg de desengraxante, deverá ser utilizado 125 L de água para a diluição.

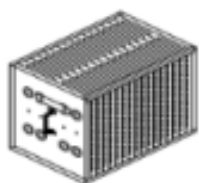
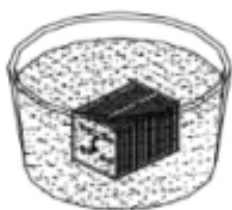

LAVAR COM AGUA  
CORRENTE

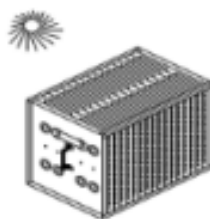

SECAR

Utilize de uma forma que seja submerso totalmente primeiro um dos módulos, depois de até 2 horas que o módulo fique de molho, retire-o e coloque o outro na mesma solução. Quanto mais concentrada a solução estiver, melhor o resultado. Pode ser utilizado também em água aquecida, que acelera o processo e ajuda na diluição da gordura. Jateie com água corrente para tirar a gordura que possa ter resistido ao banho.

O produto deve ser biodegradável, porém para o descarte é recomendável que seja separado a gordura do restante da solução.

\* Lavadex III é um sabão especial desenvolvido para a limpeza de alumínio, um desengraxante que não contém soda cáustica. O produto deve ser biodegradável, porém para o descarte é recomendável que seja separado a gordura do restante da solução.



ASHRAE  
Associate  
Society  
Alliance



ASSOCIAÇÃO  
BRASILEIRA  
DE NORMAS  
TÉCNICAS



Limpar a bandeja do equipamento usando o dreno de descarga.

Lavar se necessário.

Recolocar os filtros no gabinete, observando sempre para que os módulos eletrostáticos fiquem com as pontas das placas no sentido do fluxo do ar.

Existem captadores com carvão ativado encaixados nos módulos coletores filtrantes. Estes são descartáveis, não podem ser molhados, e deverão ser trocados com o tempo de uso. Sua frequência deverá ser percebida pelo próprio cliente à medida que vão sendo saturados. Estes deverão ser soltos dos módulos, quando da manutenção de limpeza destes módulos.

Observação importante: Os módulos são calibrados, não devem ser manuseados com material de limpeza, como esponjas, ou materiais pontiagudos, pois podem descalibrar, ou entortar as pontas das placas ionizadoras.

Assim, a limpeza deve ser conforme o manual, somente o molho em um desengordurante apropriado para limpeza de alumínio, após isso, jateá-los em água corrente forte e após totalmente secos, recolocá-los da forma que estavam.

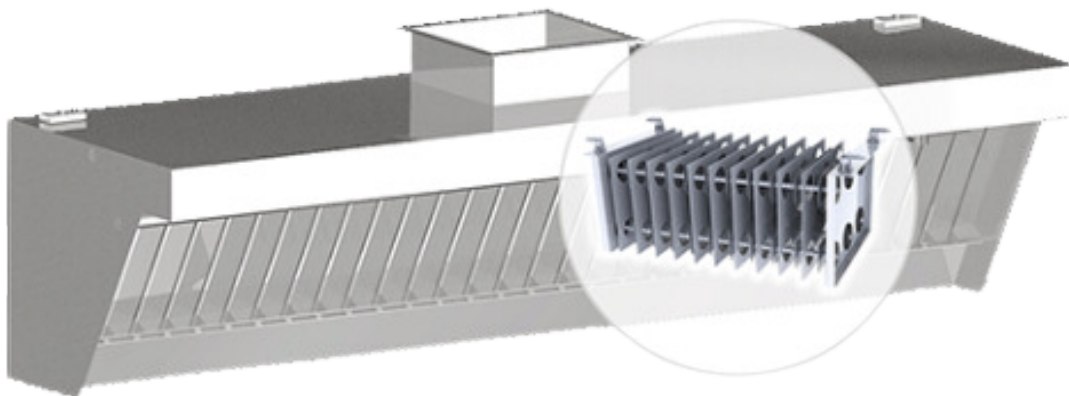

## INSTALAÇÃO

O captor deve ser instalado de maneira que a parte mediana inferior esteja com 80 cm a partir dos queimadores.

Além do captor modelo eletrostático, encontram-se dentro desta embalagem os acessórios para sua instalação conforme segue abaixo:

- Parafusos S10;
- Buchas para a instalação da coifa;
- = Olhais.

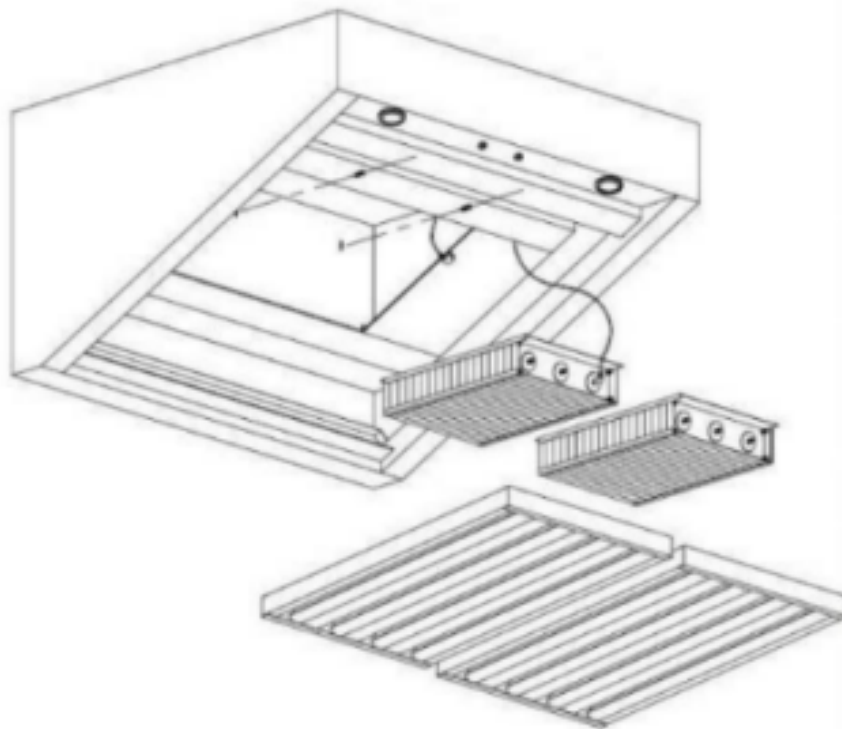



## INSTRUÇÕES DE MONTAGEM

O captor poderá ser montado na parede, ou poderá ser montado em ilha, dependendo da forma que foi solicitado.

No caso do captor de parede, deverá apoiar na altura média de 80 cm, na parte central da coifa, a partir dos queimadores.

Marcar na parede a posição dos furos dos parafusos empregando buchas S10 especiais de fixação, os parafusos, o captor deverá ser encaixado, de forma que o mesmo fique totalmente alinhado.

Poderá ser realizada sua fixação no teto através de olhais e tirantes.

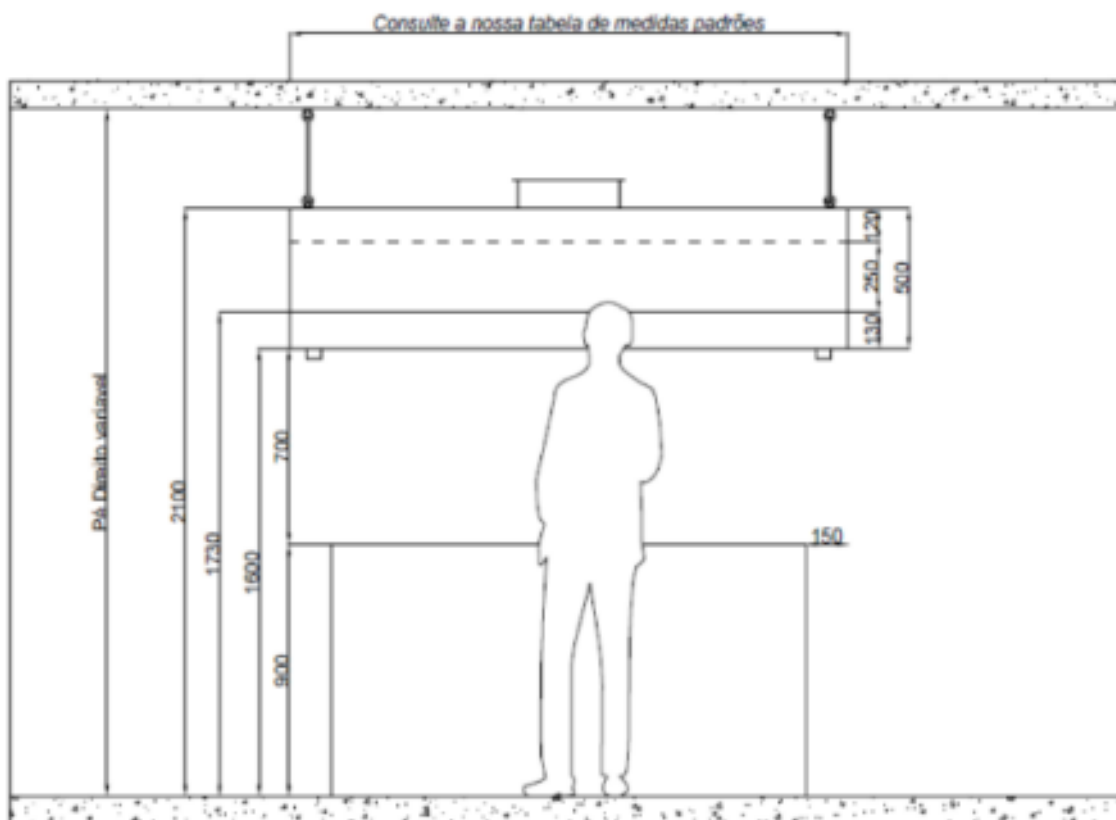

Vista Frontal

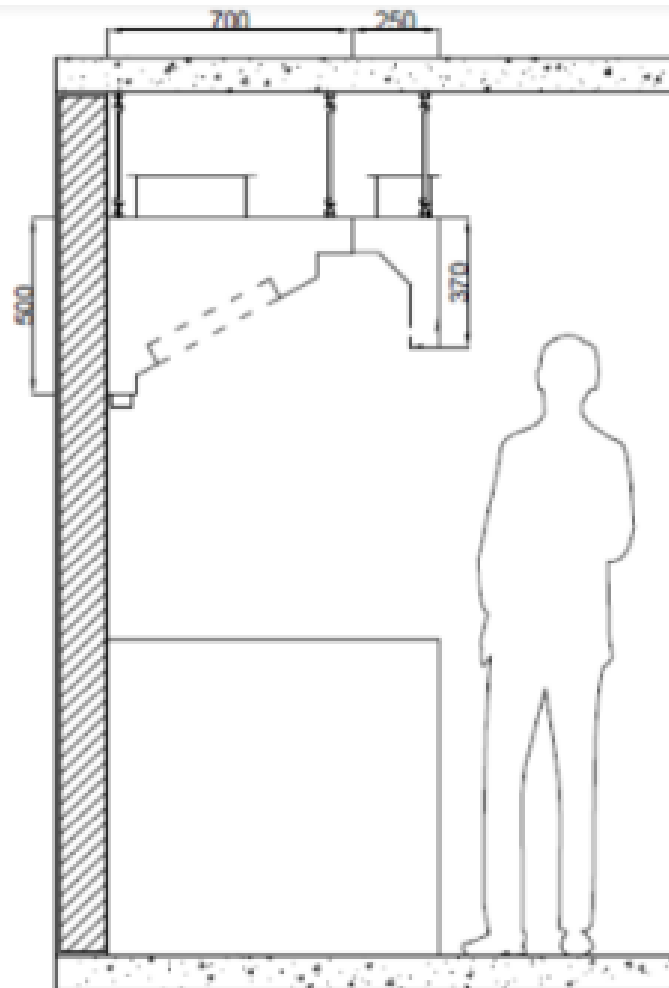

**Vista Lateral**

## CONEXÃO ELÉTRICA

Conectar o aparelho à rede elétrica. A indicação de tensão do seu equipamento encontra-se especificada na embalagem, na etiqueta do cabo de entrada e na de informações técnicas localizadas dentro do equipamento. O fabricante não se responsabilizará por problemas causados pela não observação das etapas deste manual, problemas causados pela não observação das etapas deste manual, problemas da rede elétrica, bem como a não observação das recomendações deste manual ou casos imprevistos, mesmo em condições normais de uso.

## PROBLEMAS, CAUSAS E SOLUÇÕES

Muitas vezes, alguns problemas apresentados na instalação ou no uso contínuo da coifa, podem ser identificados rapidamente com pequenos procedimentos relacionados abaixo.

FALHAS	CAUSAS	SOLUÇÕES
Coifa desligada	<ul style="list-style-type: none"> <li>- Fusível queimado;</li> <li>- Lâmpada do sinaleiro queimada;</li> <li>- Energia interrompida;</li> <li>- Mal contato nas ligações.</li> </ul>	<ul style="list-style-type: none"> <li>- Trocar o fusível;</li> <li>- Trocar a lâmpada;</li> <li>- Verificar a alimentação;</li> <li>- Repousar as ligações.</li> </ul>
Espalhando fumaça	<ul style="list-style-type: none"> <li>- Portas e janelas muito próximas a coifa, canalizam o ar, prejudicando a captação da fumaça.</li> </ul>	<ul style="list-style-type: none"> <li>- Evitar estas correntes fechando portas e janelas próximas.</li> </ul>
Não captação de fumaça pelos filtros	<ul style="list-style-type: none"> <li>- Transformador queimado;</li> <li>- Ponte retificadora queimada;</li> <li>- Módulos eletrostáticos sujos.</li> </ul>	<ul style="list-style-type: none"> <li>- Trocar o trafo;</li> <li>- Trocar a ponte;</li> <li>- Lavar os módulos.</li> </ul>
Filtros estalando (*)	<ul style="list-style-type: none"> <li>- Placas tortas;</li> <li>- Partículas grandes sendo desintegradas;</li> <li>- Filtros colocados úmidos após limpeza.</li> </ul>	<ul style="list-style-type: none"> <li>- Endireitar as placas e/ou trocá-las;</li> <li>- Verificar se a aplicação gera esta ocorrência;</li> <li>- Retirar e secas os módulos, principalmente no local dos isoladores dos módulos.</li> </ul>





(\*) Os estalos espaçados são normais, indica alguma partícula maior que tenha sido capturada e queimada ao passar pelos módulos.

O que não pode ocorrer é o estalo contínuo, como se fosse curto. Isso significa que alguma das pontas do módulo deve estar torta, próximas demais de outra placa.

Problema esse que pode ocorrer no transporte ou em algum manuseio na instalação ou manutenção de limpeza.

Assim o procedimento para resolver esse problema é bem simples.

Deverá ser localizado

o local onde ocorre o estalo, após isso, deverão ser feitos os mesmos passos iniciais para a retirada dos módulos, conforme manual, como se fosse para a manutenção de limpeza periódica.

Colocar o módulo sobre uma bancada, e no local onde ocorre o curto, deve ser feito pequenos ajustes com a chave de fenda de forma que as pontas das placas fiquem o mais paralela possível.

Após esse procedimento, colocar o módulo novamente no local, fazendo as ligações dos cabos. Estes ajustes são feitos em uma bancada a olho nú.

Fazer esse procedimento até que não ocorra mais os estalos.

Estes estalos podem também ocorrer, ou aumentar, com a presença de umidade, ou com acúmulo de gordura, indicando o momento de passarem por uma manutenção de limpeza.

Se após efetuar estes procedimentos, a falha persistir, acione a assistência técnica autorizada. Estamos à disposição para eventuais dúvidas e problemas.



ASHRAE  
Associate  
Society  
Alliance



Associação  
BRASILEIRA  
DE NORMAS  
TÉCNICAS





## IMPORTANTE

Não deixe os queimadores acesos sem que estejam em uso, ou cobertos por painéis.

As chamas livres dos queimadores podem superaquecer as telas de entrada se houver gordura acumulada, esta poderá encandecer-se.

Não descuidar das frituras com a coifa ligada, pois uma labareda poderá subir e atingir os filtros impregnados de gordura,

incendiando seu equipamento e caso o óleo seja usado correrá o risco de autocombustão.

É expressamente proibido fazer cozidos que liberem chamas como, por exemplo, Flambe.

Todos os passos deste manual devem ser seguidos minuciosamente para evitar quaisquer problemas com incêndios.

**O FABRICANTE NÃO SE RESPONSABILIZA POR CASOS FORTUITOS E PELA NÃO OBSERVÂNCIA DOS PROCEDIMENTOS ACIMA DESCRITOS REFERENTES A INSTALAÇÃO, USO E MANUTENÇÃO CORRETA DE SUA COIFA.**



ASHRAE  
Associate  
Society  
Alliance



ASSOCIAÇÃO  
BRASILEIRA  
DE NORMAS  
TÉCNICAS



## PERGUNTAS FREQUENTES

### O que é um sistema de exaustão para cozinhas industriais?

Um sistema de exaustão para cozinhas industriais é responsável por retirar os vapores e gases produzidos durante o cozimento e fritura dos alimentos, mantendo a cozinha livre de odores e fumaça. Ele também é importante para manter a temperatura interna em níveis confortáveis. O sistema funciona eliminando partículas indesejadas do ar, como gordura e vapor, gerando poluição na cozinha. É essencial observar as necessidades de renovação de ar e temperatura em cada área da cozinha, garantindo que estejam de acordo com os requisitos estabelecidos. Um sistema de exaustão inadequado pode comprometer a qualidade dos alimentos e a saúde dos trabalhadores.

Um profissional de termodinâmica realiza o cálculo das vazões e define as dimensões das tubulações para instalação dos equipamentos na cozinha industrial. Além disso, a empresa oferece orientação e gerenciamento completo da obra, seguindo normas de exaustão e garantindo a correta instalação dos equipamentos. O diferencial está em ir além da arquitetura, evitando que o cliente adquira equipamentos inadequados seguindo apenas as orientações de fabricantes.

### - Qual é a importância de um sistema completo de exaustão e ventilação?

Além de garantir uma temperatura mais agradável na cozinha, impede que os vapores invadam o salão do restaurante e libera ao ambiente externo um ar tratado, não poluindo o ambiente.

### - Quais os benefícios que o sistema de exaustão promove?

Captação de gases, fumaças, partículas de poeiras e odores variados;  
Atenuação do calor por meio da ventilação ambiente; atenua o risco de contaminação através do ar: fungos, ácaros, vírus e bactérias; Proteção: à saúde dos profissionais, do consumidor final e dos alimentos.

### - Qual é a norma que regulariza o sistema de exaustão e ventilação no Brasil?

NBR 14518 do ano de 2020 substituindo a do ano 2000



ASHRAE  
Associate  
Society  
Alliance



ASSOCIAÇÃO  
BRASILEIRA  
DE NORMAS  
TÉCNICAS

